

Heizspannung	U_f	15	Volt
Heizstrom	I_f	100	mA

Meßwerte:

Anodenspannung	U_a	200	100	Volt
Schirmgitterspannung	U_{g2}	80	40	Volt
Gittervorspannung	U_{g1}	-2	-1	Volt
Anodenstrom	I_a	6,0	2,7	mA
Schirmgitterstrom	I_{g2}	2,0	0,9	mA
Steilheit	S	2,2	1,7	mA/V
Innerer Widerstand	R_i	1,5	0,8	$M\Omega$

Betriebswerte: HF- und ZF-Verstärker

a) Schirmgitterspannung, fest:

Anodenspannung	U_a	200	100	Volt		
Schirmgitterspannung	U_{g2}	80	40	Volt		
Kathodenwiderstand	R_k	250	250	Ω		
<i>Regelbereich</i> 1 : 100 1 : 100						
Gittervorspannung	U_{g1}	-2	-16	-1 - 8	Volt	
Steilheit	S	2,2	0,022	1,7	0,017	mA/V
Innerer Widerstand	R_i	1,5	> 10	0,8	> 10	$M\Omega$

b) Schirmgitterspannung, gleitend:

Betriebsspannung	U_b ¹⁾	200	100	Volt		
Schirmgittervorwiderstand	R_{g2}	60 ²⁾	60 ²⁾	$k\Omega$		
Kathodenwiderstand	R_k	250	250	Ω		
<i>Regelbereich</i> 1 : 100 1 : 100						
Schirmgitterspannung	U_{g2}	80	200	41	100	Volt
Gittervorspannung	U_{g1}	-2	-40	-1	-20	Volt
Steilheit	S	2,2	0,022	1,7	0,017	mA/V
Innerer Widerstand	R_i	1,5	> 10	0,8	> 10	$M\Omega$

¹⁾ $U_b = \text{Spannung an Schirmgitter} + \text{Vorwiderstand} = U_{g2} + I_{g2} \cdot R_{g2}$.

²⁾ Genommener Wert: 50 $k\Omega$.



Grenzwerte

Anodenkaltspannung	U_{a0}	550	Volt
Anodenspannung	U_a	300	Volt
Anodenbelastung	N_a	2	Watt
Schirmgitterkaltspannung	U_{g20}	550	Volt
Schirmgitterspannung ($I_a = 6,0$ mA)	U_{g2}	125	Volt
Schirmgitterspannung ($I_a \leq 3,0$ mA)	U_{g2}	300	Volt
Schirmgitterbelastung	N_{g2}	0,3	Watt
Innerer Widerstand (min)			
$U_a = 200$ V; $U_{g2} = 80$ V; $I_a = 6,0$ mA	R_i min	0,7	M Ω
$U_a = 100$ V; $U_{g2} = 40$ V; $I_a = 2,6$ mA	R min	0,4	M Ω
Kathodenstrom	I_k	10,0	mA
Gitterableitwiderstand	R_{g1}	3	M Ω
Gitterstromeinsatzpunkt ($I_{g1} \leq 0,3$ μ A)	U_{ge}	— 1,3	Volt
Spannung zwischen Faden und Schicht	U_{fk}	200	Volt
Außenwiderstand zwischen Faden und Schicht	$R_{fk}^{2)}$	20	k Ω

²⁾ Mit Rücksicht auf Brummen und andere Störgeräusche sollen nur solche Schaltmittel zwischen Faden und Schicht gelegt werden, die die Gittervorspannung erzeugen.

Kapazitäten:

Eingang	c_a	7,5	pF
Ausgang	c_a	6,7	pF
Gitter 1 — Anode	c_{g1a}	< 0,003	pF
Heizfaden — Gitter 1	c_{fg1}	< 0,008	pF

Sockelschaltbild

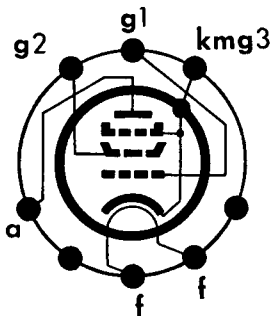

Gewicht max
50 g

Kolbenabmessungen

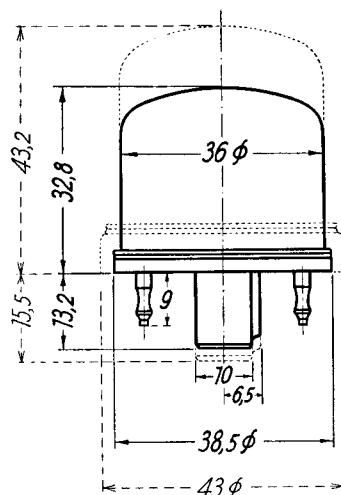

Gestrichelt: Vorläufige Ausführung
Ausgezogen: Endgültige Ausführung



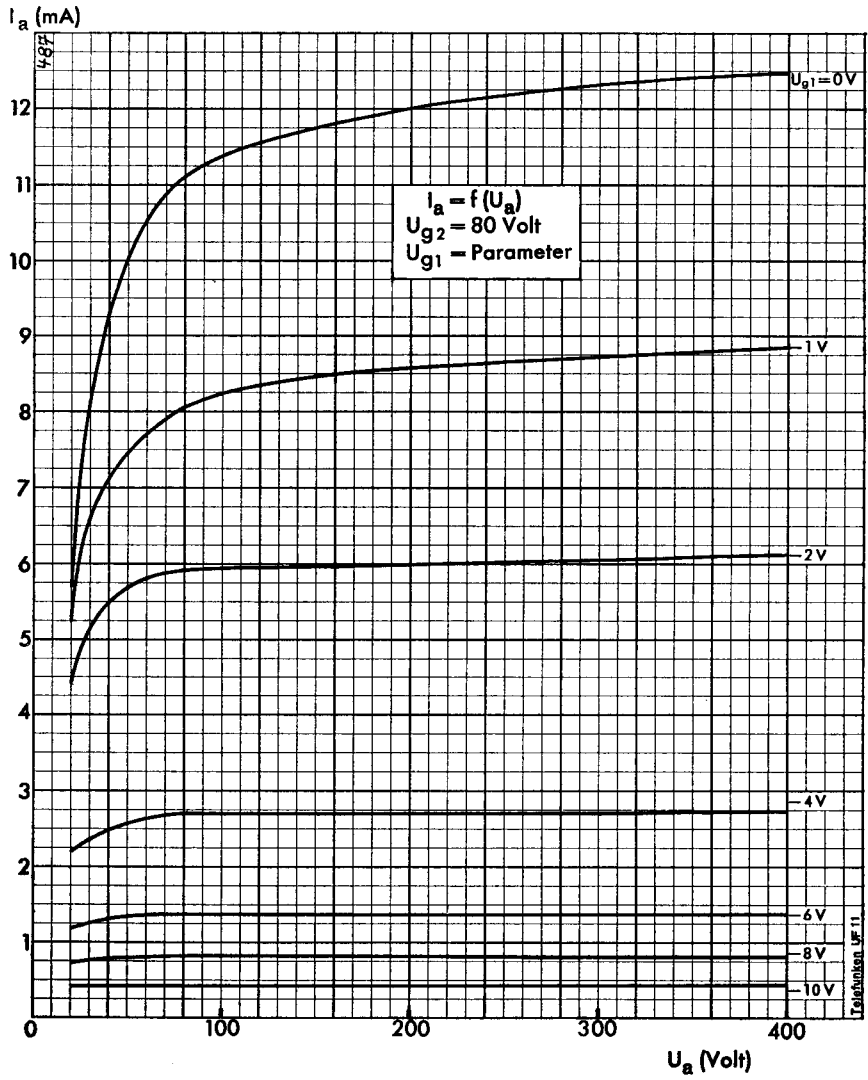

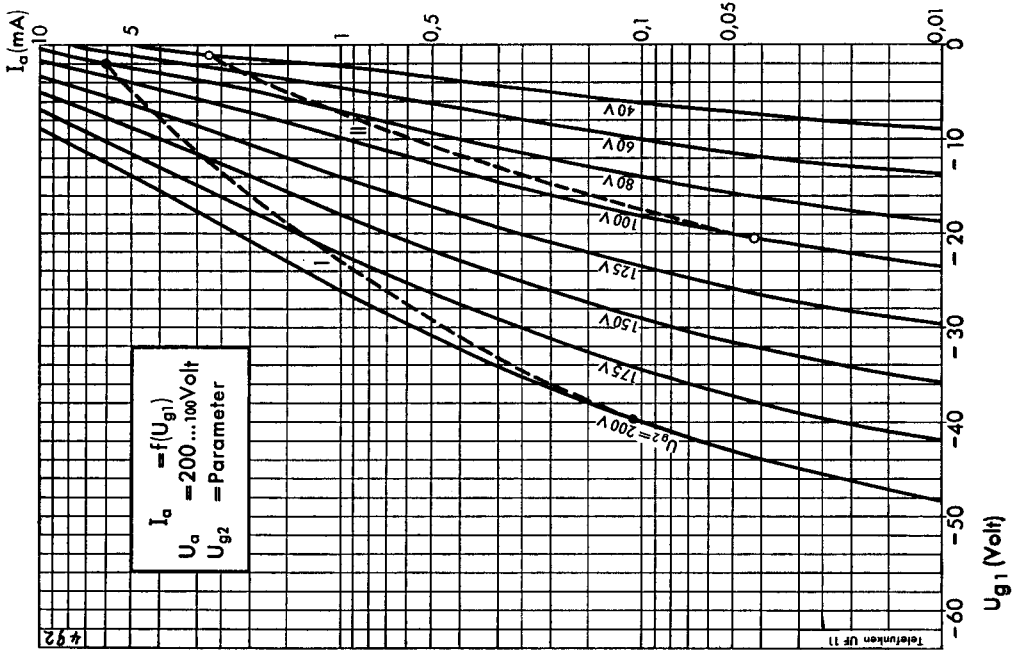
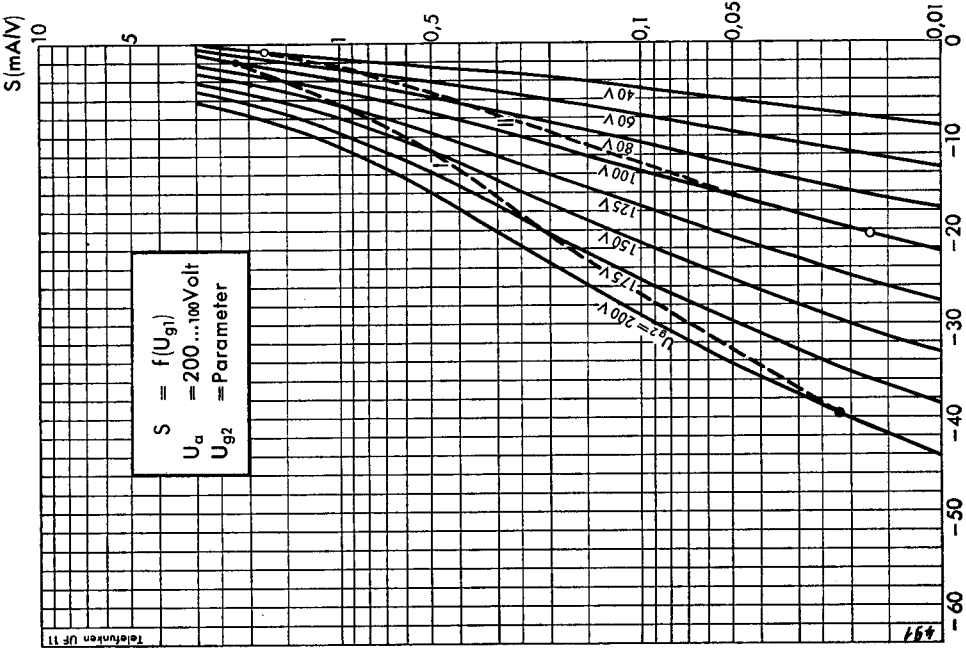

--- Arbeitspunktverlauf bei gleitender Schirmgitterspannung ($R_{g2} = 60 \text{ k}\Omega$)
 I. $U_a = 200 \text{ Volt}$ II. $U_a = 100 \text{ Volt}$

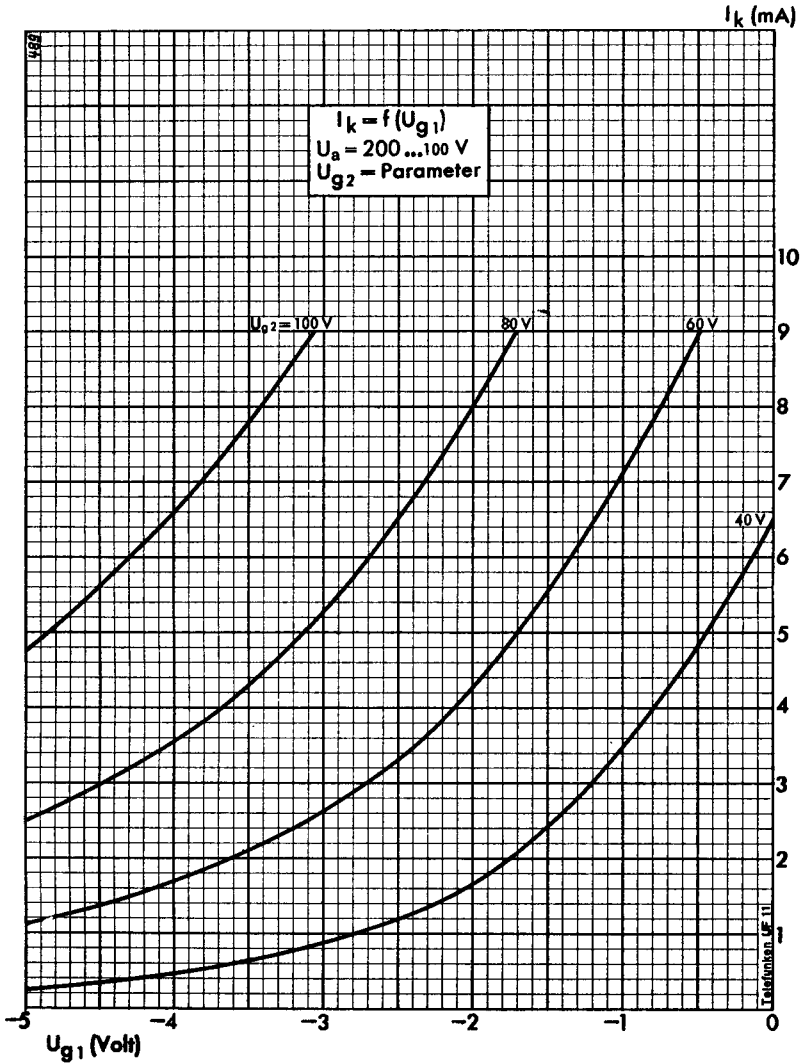

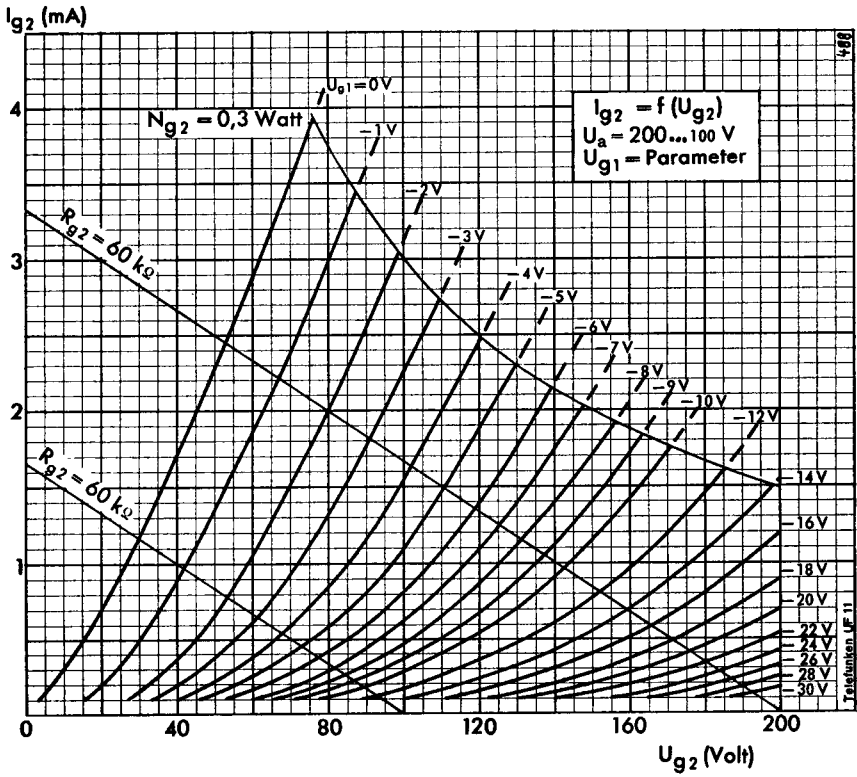

TELEFUNKEN



UF11

page	sheet	date
1	010142-a	1942
2	010142-b	1942
3	020342-a	1942
4	020342-b	1942
5	030342-a	1942
6	030342-b	1942
7	FP	2000.03.06